

ULINE H-1663 PLASTIC EXIT SIGN

1-800-295-5510
uline.com

TOOLS NEEDED

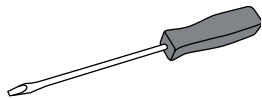

Flathead Screwdriver

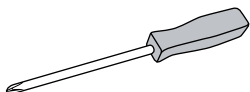

Phillips Screwdriver

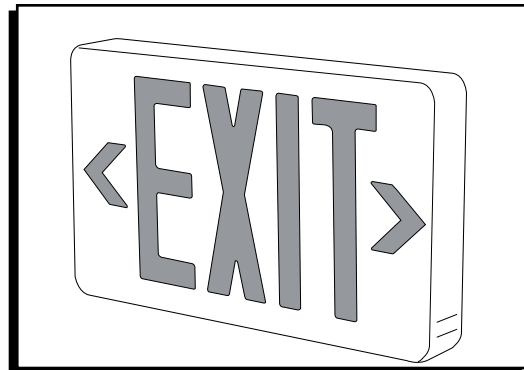

SAFETY



CAUTION! When using electrical equipment, basic safety precautions should always be followed, including the following:

- Do not use outdoors.
- Do not mount near gas or electric heaters.
- Do not let power cords touch hot surfaces.
- Use caution when servicing batteries. Avoid possible shorting.
- Equipment should be mounted in locations and at heights where it will not readily be subjected to tampering by unauthorized personnel.
- The use of accessories not recommended by the manufacturer may cause an unsafe condition.
- Do not use this equipment for anything other than intended use.
- Before wiring to AC service, turn off AC power at fuse or circuit breaker.
- Disconnect AC power and unplug battery before servicing.
- Only use specified lamps in the fixture.
- Battery in this unit may not be fully charged. After the AC service is supplied to the unit, let the battery charge for at least 24 hours before performing any tests.

INSTALLATION

BACK MOUNTING

1. Drill 1/4" holes into oblong knock-outs on back plate that correspond to junction box holes to be used. (See Figure 1)

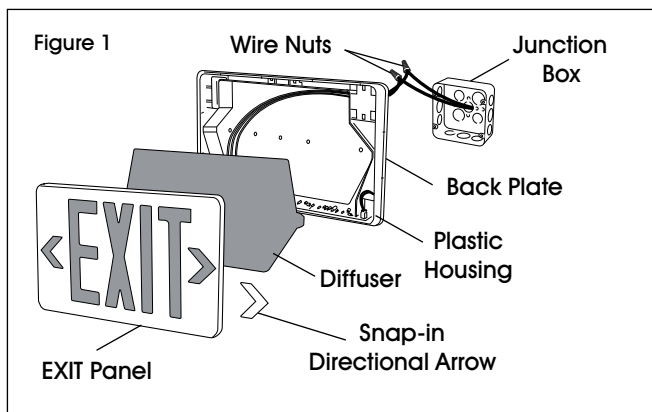

2. Feed the transformer input leads through center hole and make the proper connections. If using 120VAC, connect the black and white leads to the building utility. If using 277VAC, connect the orange and white leads to the building utility. Cap off unused wire. If the unit is self-powered, ensure battery connector snaps together.
3. Feed excess wire into junction box and secure back plate to junction box. (See Figure 1)
4. Snap in arrows on EXIT panel as required. Then snap EXIT panel to housing: top first, then bottom. (See Figure 1)



NOTE: Use flexible conduit only. (See Figure 2)

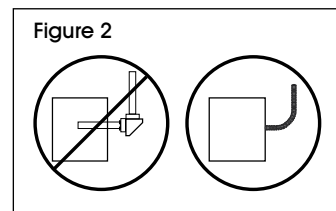

INSTALLATION CONTINUED

SIDE MOUNTING

1. Attach crossbar to junction box. Set the crossbar so the longer blade is touching the junction box. (See Figure 3)

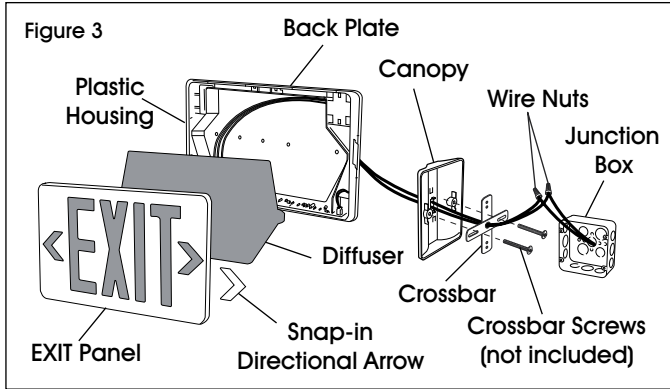

2. Open the EXIT housing. (See Figure 4) Feed the transformer input leads through side hole and secure wire into wire guides molded at the edges of the sign. (See Figure 3)
3. Attach sign to canopy by inserting canopy into sign at an angle, then twisting to secure. (See Figure 3)
4. Make the proper supply lead connections. If using 120VAC, connect the black and white leads to the building utility. If using 277VAC, connect the orange and white leads to the building utility. Cap off unused wire. If the unit is self-powered, ensure battery connector snaps together.
5. Feed excess wire into junction box and align holes in canopy with holes in crossbar. Use supplied screws to tighten canopy to crossbar so canopy is securely fastened and tight against wall. (See Figure 3)
6. Snap in arrows to EXIT panel as required. Then snap EXIT panel to housing: top first then bottom.

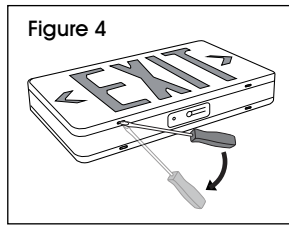

CEILING MOUNTING

1. Attach crossbar to junction box. Set the crossbar so the longer blade is touching the junction box. (See Figure 5)
2. Open the EXIT housing. (See Figure 4) Feed the transformer input leads through top hole and secure wire into wire guides molded at the edges of the sign.
3. Attach sign to canopy by inserting canopy into sign at an angle. Twist to secure. (See Figure 6)
4. Make the proper supply lead connections. If using 120VAC, connect the black and white leads to the building utility. If using 277VAC, connect the orange and white leads to the building utility. Cap off unused wire. If the unit is self-powered, ensure battery connector snaps together.
5. Feed excess wire into junction box and align holes in canopy to crossbar so canopy is securely fastened and tight against the ceiling.
6. Snap in arrows to EXIT panel as required. Then snap EXIT panel to housing: top first, then bottom.

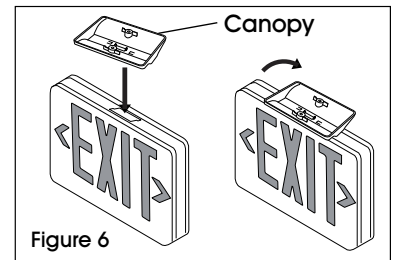
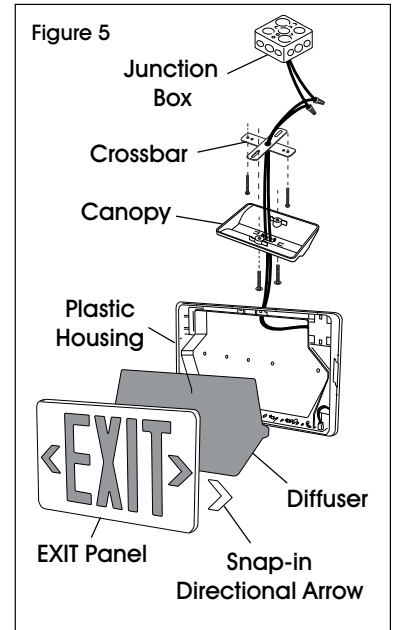

BATTERY



CAUTION! Battery connector is shipped disconnected. Snap connector into socket at installation. (See Figure 7)

Use manual battery test switch on base of unit to test. Red LED indicates normal operation. (See Figure 8)

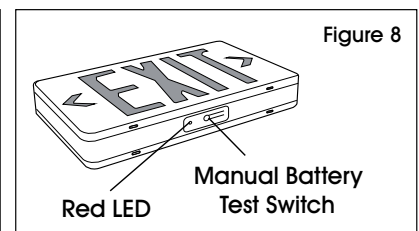
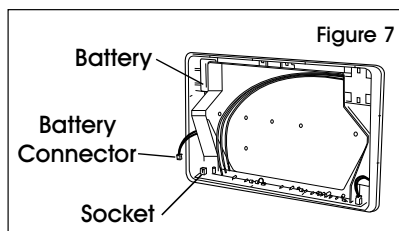

ULINE

1-800-295-5510
uline.com

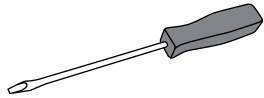
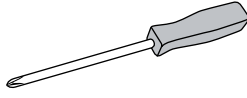
**SEÑALAMIENTO
DE PLÁSTICO "EXIT"****HERRAMIENTAS NECESARIAS**Desarmador de
Cabeza Plana

Desarmador de Cruz

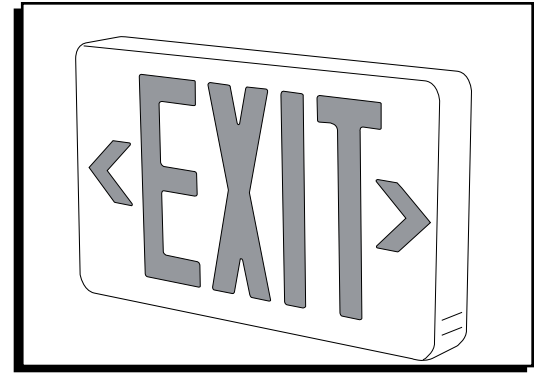
**SEGURIDAD**

¡PRECAUCIÓN! Cuando utilice equipos eléctricos, siga siempre las precauciones básicas de seguridad, incluyendo lo siguiente:

- No utilizar en exteriores.
- No colocar cerca de calentadores de gas o eléctricos.
- No permitir que los cables eléctricos toquen superficies calientes.
- Tener cuidado al realizar tareas de mantenimiento en las baterías. Evite posibles cortocircuitos.
- Los equipos deberán colocarse en lugares y a una altura que los pongan fuera del alcance de personal no autorizado.
- El uso de accesorios no recomendados por el fabricante podría causar situaciones no seguras.
- No utilice este equipo para usos distintos para los que fue creado.
- Antes de conectarlo a un suministro AC, apague la corriente AC de los fusibles o caja.
- Desconecte el suministro AC y desenchufe la batería antes de realizar tareas de mantenimiento.
- Utilice solo las lámparas especificadas.
- La batería de esta unidad podría no estar completamente cargada. Antes de conectar la unidad a un suministro AC, permita que la batería cargue por lo menos durante 24 horas antes de realizar cualquier prueba.

INSTALACIÓN**INSTALACIÓN POSTERIOR**

1. Taladre orificios de 6.35 mm (1/4") en los orificios alargados de la placa posterior que correspondan a los orificios de la caja de conexiones que se vaya a usar. (Vea Diagrama 1)

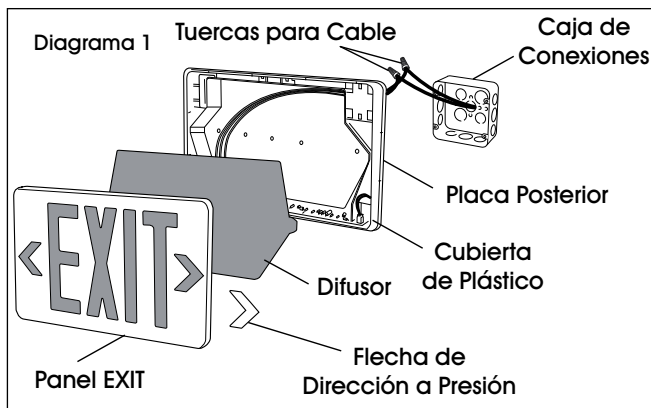

2. Inserte los cables del transformador a través del orificio central y realice las conexiones adecuadas. Si utiliza 120 VAC, conecte los cables negro y blanco al suministro del lugar. Si utiliza 277 VAC, conecte los cables naranja y blanco al suministro del lugar. Cubra los extremos de los cables que no se hayan usado. Si la unidad no requiere electricidad, asegúrese de colocar a presión el conector de la batería.
3. Inserte el exceso de cable en la caja de conexiones y fije la placa posterior a la caja de conexiones. (Vea Diagrama 1)
4. Inserte las flechas en el panel EXIT ejerciendo presión según sea necesario. A continuación, una el panel EXIT y la cubierta ejerciendo presión: primero en la parte superior y luego en la inferior. (Vea Diagrama 1)



NOTA: Use solo conductos flexibles. (Vea Diagrama 2)

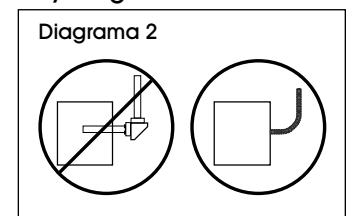

CONTINUACIÓN DE INSTALACIÓN

INSTALACIÓN LATERAL

1. Conecte la barra transversal a la caja de conexiones. Coloque la barra de modo que la hoja más larga toque la caja de conexiones. (Vea Diagrama 3)

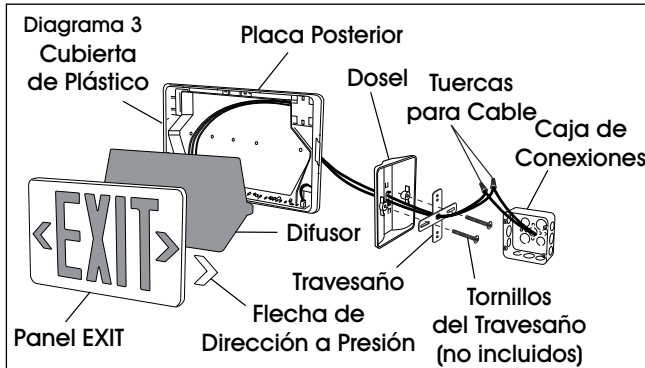

2. Abra la cubierta EXIT. (Vea Diagrama 4) Introduzca los cables de entrada del transformador a través del orificio lateral y asegure el cable en las guías moldeadas para cable en los bordes del señalamiento. (Vea Diagrama 3)

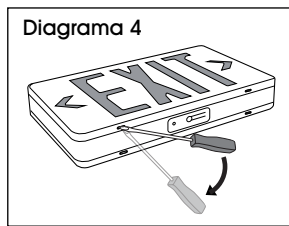

3. Fije el letrero al dospel insertando el dospel en el letrero en ángulo y luego girando para fijarlo. (Vea Diagrama 3)
4. Realice las conexiones de cables necesarias. Si utiliza 120 VAC, conecte los cables negro y blanco al suministro del lugar. Si utiliza 277 VAC, conecte los cables naranja y blanco al suministro del lugar. Cubra los extremos de los cables que no se hayan usado. Si la unidad no requiere electricidad, asegúrese de colocar a presión el conector de la batería.
5. Inserte el exceso de cable en la caja de conexiones y alinee los orificios del dospel con los orificios del travesaño. Use los tornillos incluidos para apretar el dospel al travesaño, de manera que el dospel quede fijo en la pared. (Vea Diagrama 3)
6. Inserte las flechas en el panel EXIT ejerciendo presión según sea necesario. A continuación, una el panel EXIT y la cubierta ejerciendo presión: primero en la parte superior y luego en la inferior.

INSTALACIÓN EN TECHO

1. Conecte la barra transversal a la caja de conexiones. Coloque la barra de modo que la hoja más larga toque la caja de conexiones. (Ver Diagrama 5)

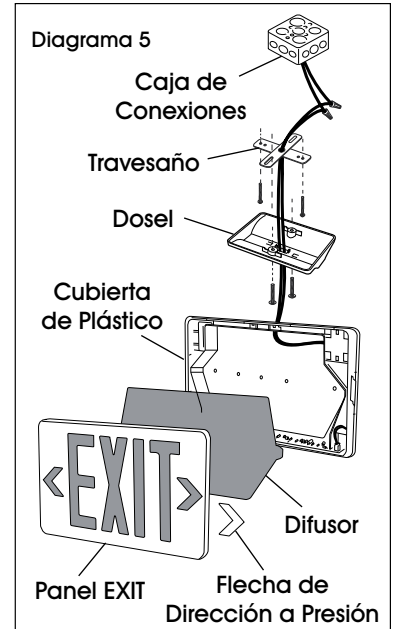

2. Abra la cubierta EXIT. (Vea Diagrama 4) Introduzca los cables de entrada del transformador a través del orificio lateral y asegure el cable en las guías moldeadas para cable en los bordes del señalamiento.
3. Fije el letrero al dospel insertando el dospel en el letrero en ángulo. Gire para fijar. (Vea Diagrama 6)

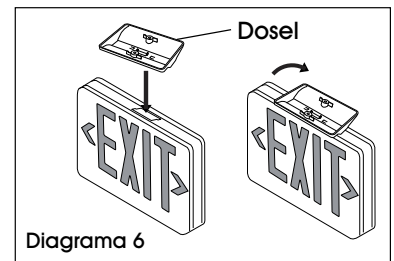

4. Realice las conexiones de cables necesarias. Si utiliza 120 VAC, conecte los cables negro y blanco al suministro del lugar. Si utiliza 277 VAC, conecte los cables naranja y blanco al suministro del lugar. Cubra los extremos de los cables que no se hayan usado. Si la unidad no requiere electricidad, asegúrese de colocar a presión el conector de la batería.
5. Inserte el exceso de cable en la caja de conexiones y alinee los orificios del dospel con la barra transversal para que el dospel quede bien sujeto y ajustado contra el techo.
6. Inserte las flechas en el panel EXIT ejerciendo presión según sea necesario. A continuación, una el panel EXIT y la cubierta ejerciendo presión: primero en la parte superior y luego en la inferior.

BATERÍA



¡PRECAUCIÓN! El cable de la batería se envía desconectado. Inserte el cable en el orificio para su instalación. (Vea Diagrama 7)

Use el interruptor de prueba de batería manual ubicado en la base de la unidad para hacer una prueba. El LED rojo indica un funcionamiento normal. (Vea Diagrama 8)

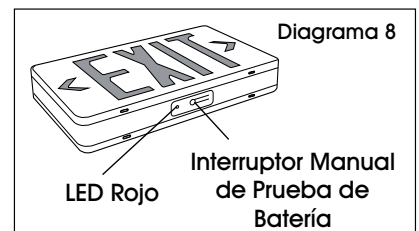
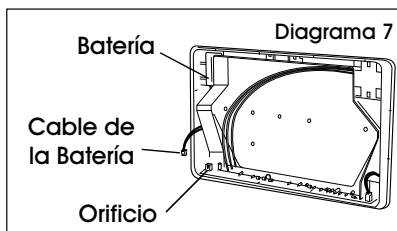

ULINE

800-295-5510
uline.mx

ULINE H-1663

ENSEIGNE « EXIT » EN PLASTIQUE

1 800 295-5510

uline.ca

OUTILS REQUIS

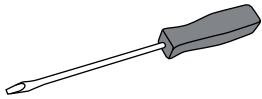

Tournevis à tête plate

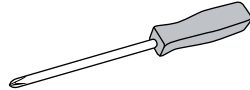

Tournevis cruciforme

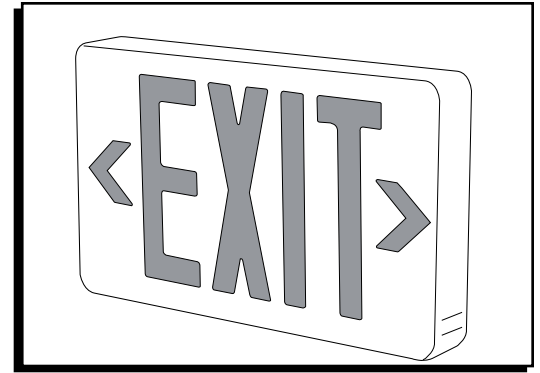

SÉCURITÉ



MISE EN GARDE! Lors de l'utilisation d'un appareil électrique, vous devez toujours respecter les règles de sécurité de base, dont les suivantes :

- Ne pas utiliser à l'extérieur.
 - Ne pas installer à proximité d'une chaufferette électrique ou à gaz.
 - Ne pas laisser le cordon d'alimentation entrer en contact avec une surface chaude.
 - Faites preuve de prudence lors de l'entretien de batteries. Évitez les courts-circuits éventuels.
 - L'équipement doit être installé à un endroit et à une hauteur où il ne sera pas facilement accessible par des personnes non autorisées.
 - L'utilisation d'accessoires non recommandés par le fabricant peut entraîner des situations dangereuses.
- N'utilisez pas cet équipement à d'autres fins que celles prévues.
 - Avant de procéder au câblage en courant alternatif, coupez l'alimentation en courant alternatif au fusible ou au disjoncteur.
 - Débranchez l'alimentation en courant alternatif et débranchez la batterie avant de procéder à l'entretien.
 - Utilisez uniquement les ampoules spécifiées pour le luminaire.
 - Il se peut que la batterie ne soit pas complètement chargée. Une fois l'unité alimentée en courant alternatif, laissez la batterie se charger pendant au moins 24 heures avant de vérifier son fonctionnement.

INSTALLATION

FIXATION ARRIÈRE

1. Percez des trous de 6.35 mm (1/4 po) dans les orifices rectangulaires prédécoupés de la plaque arrière qui correspondent aux trous de la boîte de jonction à utiliser. (Voir Figure 1)

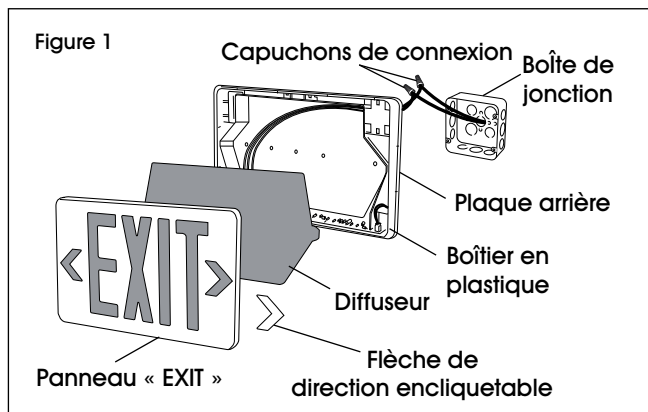

2. Faites passer les fils d'entrée du transformateur à travers le trou central et effectuez les raccordements appropriés. Si vous utilisez 120 V c. a., branchez les fils noir et blanc au système électrique du bâtiment. Si vous utilisez 277 V c. a., branchez les fils orange et blanc au système électrique du bâtiment. Obturez le fil inutilisé. Si l'unité est autoalimentée, assurez-vous que le connecteur de batterie s'enclenche ensemble.
3. Faites passer l'excès de fil dans la boîte de jonction et fixez la plaque arrière à la boîte de jonction. (Voir Figure 1)
4. Encliquez les flèches sur le panneau « EXIT » tel que approprié. Ensuite, encliquez le panneau « EXIT » au boîtier : d'abord le haut, et ensuite le bas. (Voir Figure 1)



REMARQUE : Utilisez un conduit flexible seulement. (Voir Figure 2)

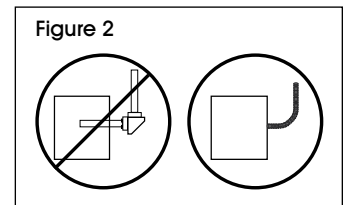

INSTALLATION SUITE

FIXATION LATÉRALE

1. Fixez la barre croisée à la boîte de jonction. Placez la barre croisée de façon à ce que la longue lame touche la boîte de jonction. (Voir Figure 3)

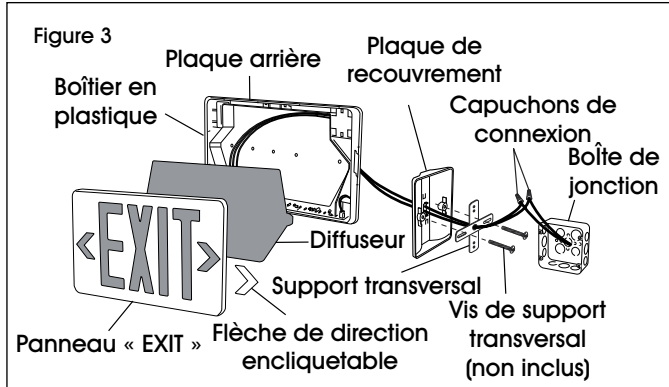

2. Ouvrez le boîtier « EXIT ». (Voir Figure 4) Acheminez les fils d'entrée du transformateur à travers le trou latéral et fixer les câbles dans les guides moulés pour câbles situés sur les bords de l'enseigne. (Voir Figure 3)
3. Fixez l'enseigne à la plaque de recouvrement en insérant la plaque de recouvrement dans l'enseigne de façon inclinée, puis tournez pour fixer fermement. (Voir Figure 3)
4. Raccordez les fils d'alimentation de façon appropriée. Si vous utilisez 120 V c. a., branchez les fils noir et blanc au système électrique du bâtiment. Si vous utilisez 277 V c. a., branchez les fils orange et blanc au système électrique du bâtiment. Obturez le fil inutilisé. Si l'unité est autoalimentée, assurez-vous que le connecteur de batterie s'enclenche ensemble.
5. Faites passer l'excès de fil dans la boîte de jonction et alignez les trous de la plaque de recouvrement avec les trous du support transversal. Utilisez les vis fournies pour serrer la plaque de recouvrement au support transversal de façon à ce que la plaque de recouvrement soit fermement fixée et serrée contre le mur. (Voir Figure 3)
6. Encliquez les flèches sur le panneau « EXIT » tel que approprié. Ensuite, encliquez le panneau « EXIT » au boîtier : d'abord le haut, et ensuite le bas.

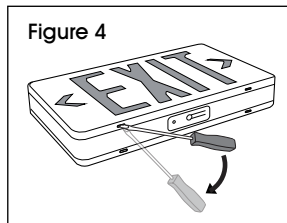

FIXATION AU PLAFOND

1. Fixez la barre croisée à la boîte de jonction. Placez la barre croisée de façon à ce que la longue lame touche la boîte de jonction. (Voir Figure 5)

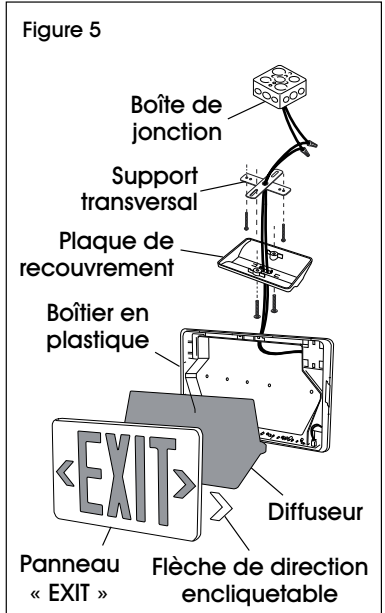

2. Ouvrez le boîtier « EXIT ». (Voir Figure 4) Acheminez les fils d'entrée du transformateur à travers le trou latéral et fixer les câbles dans les guides moulés pour câbles situés sur les bords de l'enseigne.

3. Fixez l'enseigne à la plaque de recouvrement en insérant la plaque de recouvrement dans l'enseigne de façon inclinée. Tournez pour fixer fermement. (Voir Figure 6)

4. Raccordez les fils d'alimentation de façon appropriée. Si vous utilisez 120 V c.

- a., branchez les fils noir et blanc au système électrique du bâtiment. Si vous utilisez 277 V c. a., branchez les fils orange et blanc au système électrique du bâtiment. Obturez le fil inutilisé. Si l'unité est autoalimentée, assurez-vous que le connecteur de batterie s'enclenche ensemble.

5. Acheminez le surplus de fils dans la boîte de jonction et alignez les trous de la hotte sur les trous de la barre croisée de façon à ce que la hotte soit fixée et maintenue fermement au plafond.

6. Encliquez les flèches sur le panneau « EXIT » tel que approprié. Ensuite, encliquez le panneau « EXIT » au boîtier : d'abord le haut, et ensuite le bas.

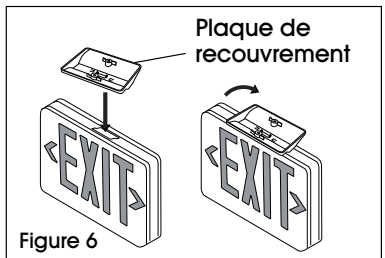

BATTERIE



MISE EN GARDE! Le connecteur de batterie est débranché lorsqu'il est livré. Encliquez le connecteur dans l'emboîture lors de l'installation. (Voir Figure 7)

Utilisez l'interrupteur d'essai de batterie manuel sur la base de l'unité pour vérifier son fonctionnement. Le voyant à DEL rouge indique que l'unité fonctionne normalement. (Voir Figure 8)

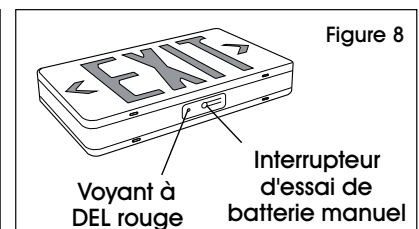
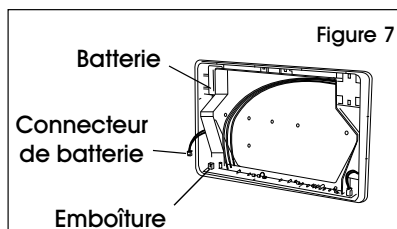

ULINE

1 800 295-5510
uline.ca