

ULINE H-5781, H-5782 AIR CURTAIN

1-800-295-5510
uline.com

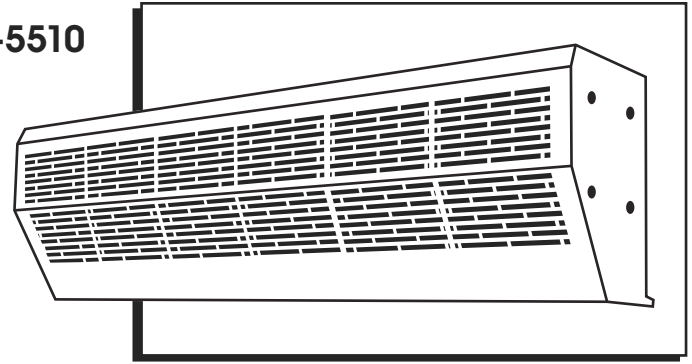

WARNING! Always disconnect, lock and tag power source before installing or servicing. Failure to do so can result in fire, shock or serious injury.



WARNING! Installation work and electrical wiring must be done by qualified person(s) in accordance with all applicable codes and standards, including fire-rated construction.



WARNING! To reduce the risk of fire or electrical shock, do not use this fan with any solid-state speed control device.



WARNING! Repair and maintenance operations can only be performed by qualified personnel.



WARNING! Verify that the rated voltage and frequency of the air curtain is in compliance with the mains supply. Refer to the rating label for information.

INSTALLATION



NOTE: Minimum mounting height is 8.2' (2.5 m).



NOTE: Install the unit on a sturdy supporting structure that will resist vibration.



NOTE: Units are intended for **INDOOR USE ONLY**. Install the unit on the inside of the doorway or opening.



NOTE: Do not install the unit where it might come in contact with water, excessive steam, explosive gas or corrosive gas.



NOTE: For entrances wider than the unit, it is recommended to install two or more units in parallel. Leave a gap of 3/4 to 1 1/2".

1. Unscrew the mounting plate and remove it from the back of the main body. (See Figure 1)

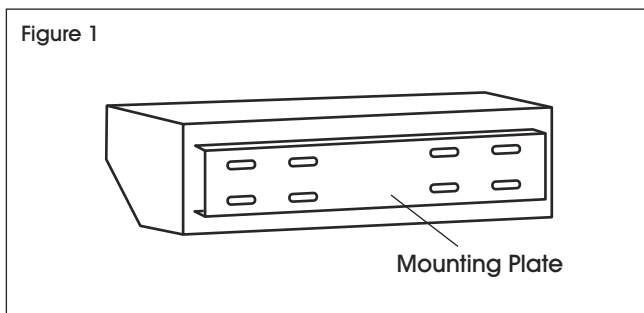

2. Use the mounting plate to determine the mounting location. Fix mounting plate to wall using appropriate fasteners for the mounting surface. (Fasteners not included.)
3. Mount the main body onto the mounting plate and attach with screws. (See Figure 2)

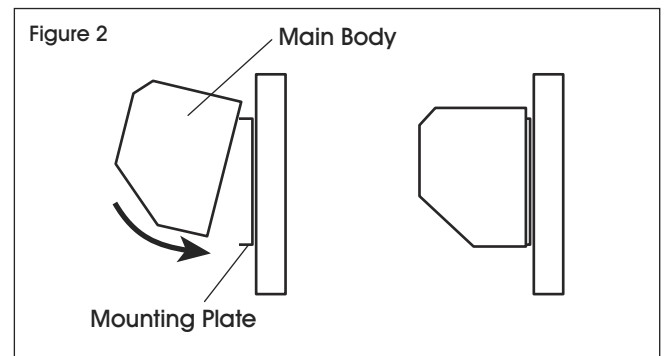

OPERATION

1. Connect power to the unit.
2. Push the power switch to the left or right to select low or high speed.
3. Adjust the directional vane for optimal effect.

MAINTENANCE AND CLEANING

The air curtain should be cleaned at least annually to prevent excess build-up of dirt and lint accumulated under normal operating conditions. In an unusually dirty environment the cleaning should be done more often.



WARNING! To clean the air curtain, first **DISCONNECT THE AIR CURTAIN FROM THE MAIN POWER SOURCE.**

Using a vacuum cleaner with soft brush attachment, clean the intake and discharge louvers of any accumulated dirt or lint. The outside cabinet can be cleaned with mild detergent and a damp cloth. There is no other maintenance required. Restore power and resume operation.



WARNING! DO NOT OPERATE THE AIR CURTAIN WITHOUT COVER.

ULINE

1-800-295-5510
uline.com

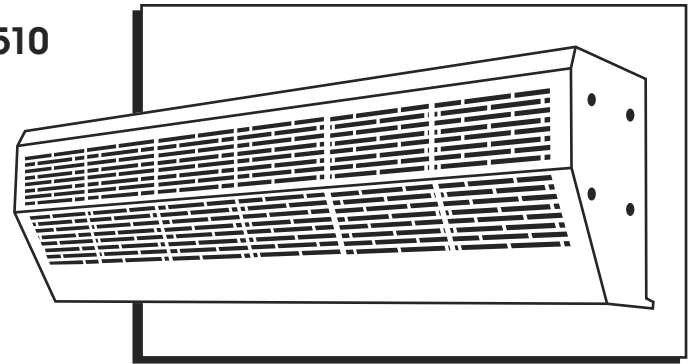

iADVERTENCIA! Siempre desconecte, coloque un candado de bloqueo y señalice la fuente de alimentación antes de llevar a cabo la instalación o tareas de mantenimiento. No hacerlo podría ocasionar incendios, descargas eléctricas o lesiones graves.



iADVERTENCIA! Las tareas de instalación y el cableado eléctrico deberán ser llevadas a cabo por una persona cualificada de acuerdo con todos los códigos y los estándares aplicables, incluida la construcción a prueba de incendios.



iADVERTENCIA! Para reducir el riesgo de incendio o descargas eléctricas, no utilice este ventilador con ningún dispositivo de control de velocidad de estado sólido.



iADVERTENCIA! Las reparaciones y las tareas de mantenimiento solo podrán ser llevadas a cabo por personal cualificado.



iADVERTENCIA! Verifique que el voltaje nominal y la frecuencia de la cortina de aire cumplan con el suministro de la fuente de electricidad principal. Consulte la etiqueta de información para obtener más datos.

INSTALACIÓN



NOTA: La altura mínima de instalación es de 2.5 m (8.2').



NOTA: Instale la unidad en una estructura de soporte resistente que aguante la vibración.



NOTA: Las unidades han sido fabricadas para su **USO EN INTERIORES ÚNICAMENTE**. Instale la unidad en la parte interior de la puerta o abertura.



NOTA: No instale la unidad en un lugar donde pueda entrar en contacto con agua, exceso de vapor, gas explosivo o gas corrosivo.



NOTA: En el caso de entradas que sean más anchas que la unidad, se recomienda instalar dos o más unidades en paralelo. Deje un espacio de 1.9 a 3.8 cm (3/4 a 1 1/2").

1. Desatornille la placa de montaje y quítela de la parte posterior del cuerpo principal. (Vea Diagrama 1)

2. Use la placa de montaje para determinar el lugar de instalación. Fije la placa de montaje a la pared usando la tornillería adecuada para la superficie de montaje. (Tornillería no incluida).
3. Fije el cuerpo principal a la placa de montaje y asegúrelo con tornillos. (Vea Diagrama 2)



Diagrama 1



FUNCIONAMIENTO

1. Conecte la electricidad a la unidad.
2. Presione el interruptor de energía hacia la derecha o hacia la izquierda para seleccionar una velocidad baja o alta.
3. Ajuste el aspa de dirección para un efecto óptimo.

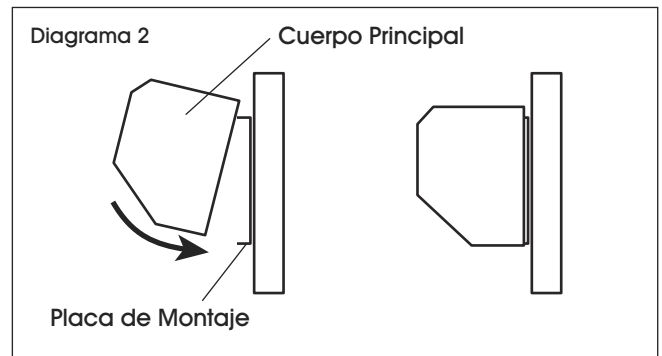
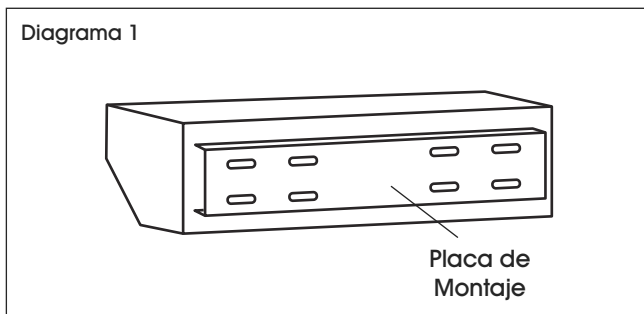
MANTENIMIENTO Y LIMPIEZA

Se debe limpiar el cortina de aire por lo menos una vez al año para prevenir el exceso de acumulación de polvo y pelusa bajo operaciones normales. En un medio ambiente inusualmente sucio, la limpieza debe ser realizada más a menudo.



¡ADVERTENCIA! Para limpiar el cortina de aire, primero **DESCONECTE EL CORTINA DE AIRE DE LA TOMA DE CORRIENTE PRINCIPAL.**

Utilice una aspiradora con cepillo suave incluido para limpiar el polvo o pelusa acumulado de las rejillas de entrada y salida de aire. El gabinete exterior puede limpiarse con un detergente suave y un trapo húmedo. No hay otro tipo de mantenimiento requerido. Restablezca la corriente y continúe utilizándolo.



¡ADVERTENCIA! **NO UTILICE EL CORTINA DE AIRE SIN LA CUBIERTA.**

ULINE

800-295-5510
uline.mx

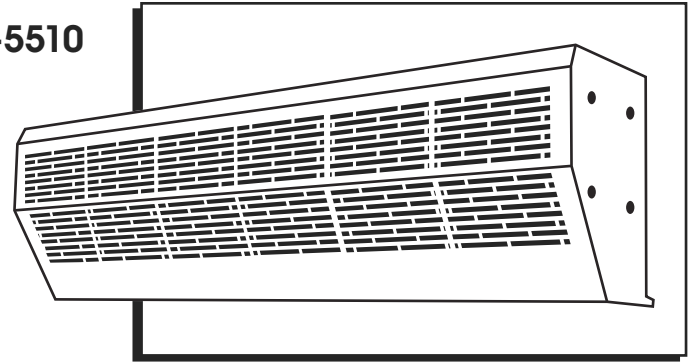

AVERTISSEMENT! Toujours débrancher, verrouiller et étiqueter la source d'alimentation avant de procéder à l'installation ou à l'entretien. À défaut de suivre cette procédure, un incendie, une décharge électrique ou des blessures graves pourraient s'ensuivre.



AVERTISSEMENT! L'installation et le câblage électrique doivent être effectués par une personne qualifiée, tout en respectant les codes et normes applicables, y compris la construction à indice de résistance au feu.



AVERTISSEMENT! Pour éviter tout risque d'incendie ou d'électrocution, évitez d'utiliser le ventilateur avec une commande de vitesse à semi-conducteur.



AVERTISSEMENT! Les réparations et l'entretien ne doivent être effectués que par du personnel qualifié.



AVERTISSEMENT! Assurez-vous que la tension et la fréquence du rideau d'air sont en conformité avec l'alimentation secteur. Consultez l'étiquette de valeurs nominales pour plus d'information.

INSTALLATION



REMARQUE : La hauteur minimale du montage est de 2,5 m (8,2 pi).



REMARQUE : Installez l'unité sur une structure de soutien robuste qui résiste aux vibrations.



REMARQUE : Les unités sont conçues pour une **UTILISATION À L'INTÉRIEUR SEULEMENT**. Installez l'unité du côté intérieur de l'entrée de porte ou du passage.



REMARQUE : N'installez pas l'unité à un endroit où elle pourrait entrer en contact avec de l'eau, de la vapeur excessive ou des gaz explosifs ou corrosifs.



REMARQUE : Pour des entrées plus larges que l'unité, il est recommandé d'installer deux ou plusieurs unités côte à côte. Laissez un espace de 1,9 à 3,8 cm (3/4 à 1 1/2 po).

1. Dévissez la plaque de montage et retirez-la de l'arrière de la structure principale. (Voir Figure 1)

2. Utilisez la plaque de montage pour déterminer l'emplacement de montage. Fixez la plaque de montage au mur à l'aide de fixations appropriées pour la surface de montage. (Fixations non comprises.)
3. Installez la structure principale sur la plaque de montage et fixez-la à l'aide de vis. (Voir Figure 2)

Figure 2

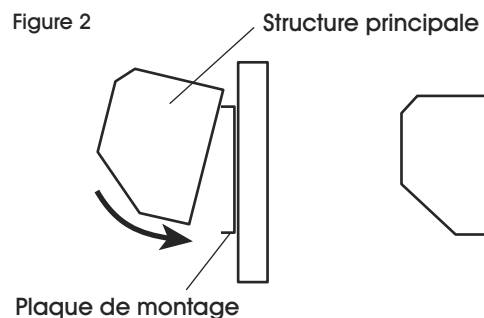
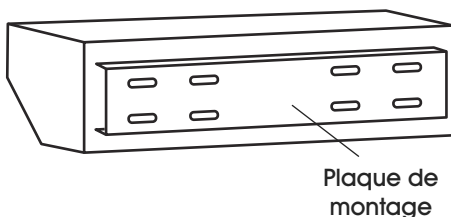

Figure 1



FONCTIONNEMENT

1. Raccordez l'alimentation à l'unité.
2. Poussez l'interrupteur vers la gauche ou la droite pour sélectionner la vitesse lente ou élevée.
3. Réglez l'orientation de l'aube pour obtenir un effet optimal.

NETTOYAGE ET ENTRETIEN

L'appareil de rideau d'air devrait être nettoyé au moins une fois par an pour éviter un excès de saleté et de peluche accumulés dans des conditions de fonctionnement normales. Le nettoyage doit être effectué plus souvent dans des environnements exceptionnellement sales.



AVERTISSEMENT! Pour nettoyer l'appareil de rideau d'air, DÉBRANCHEZ-LE D'ABORD DE LA SOURCE D'ALIMENTATION PRINCIPALE.

À l'aide d'un aspirateur muni d'une brosse douce, nettoyez les grilles d'aération d'entrée et de sortie de toute accumulation de poussière et peluche. Le coffret extérieur peut être nettoyé avec un détergent doux et un chiffon humide. Aucun autre entretien n'est requis. Rebranchez l'appareil et redémarrez-le.



AVERTISSEMENT! NE PAS FAIRE FONCTIONNER L'APPAREIL DE RIDEAU D'AIR SANS LE COUVERCLE.

ULINE

1-800-295-5510
uline.ca