

ULINE S-7337

**1 x 1 GALLON
HAZMAT BOX**

1-800-295-5510
uline.com

COMPONENTS (SOLD SEPARATELY)

- 1 - 1 Gallon Can With Lid (Uline Model # S-7342)
- 1 - 1 Gallon Locking Ring (Uline Model # S-7346)
- 2 - 1 Gallon Foam Insert (Uline Model # S-7341)
- 2" Wide (2 mil) Polypropylene Tape (Uline Model # S-423)

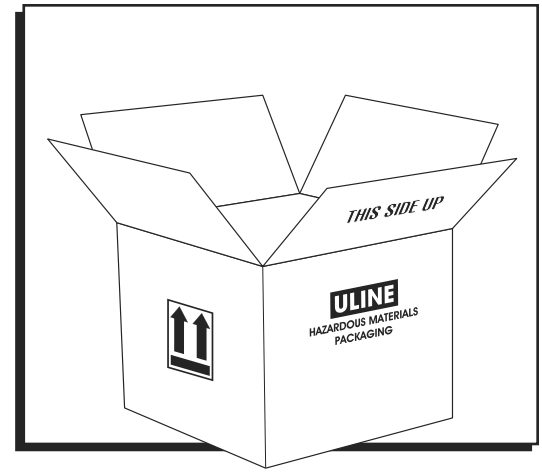

ASSEMBLY

1. Fold flaps on bottom of carton so manufacturer's certification is visible on the outside of the carton. Gap between outside flaps cannot exceed 0.125". (See Figure 1)

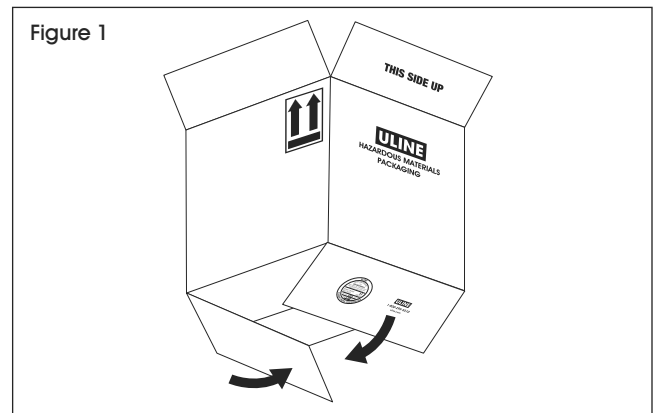

2. Seal bottom of carton down the center seam with one strip of 2" wide (2 mil) polypropylene tape (Uline model # S-423). Tape must extend 3" over each end of the carton. (See Figure 2)

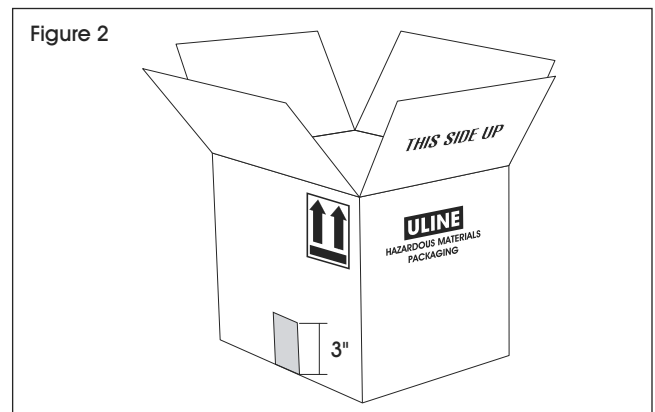

3. Fill can.

 **NOTE: Do not overfill.**

4. Secure lid completely on can by applying even pressure with a paint can closer until lid is fully nested. (See Figure 3)
5. Align locking ring evenly over can lid and secure by applying even pressure with a paint can closer. Ensure ring snaps into place. (See Figure 3)

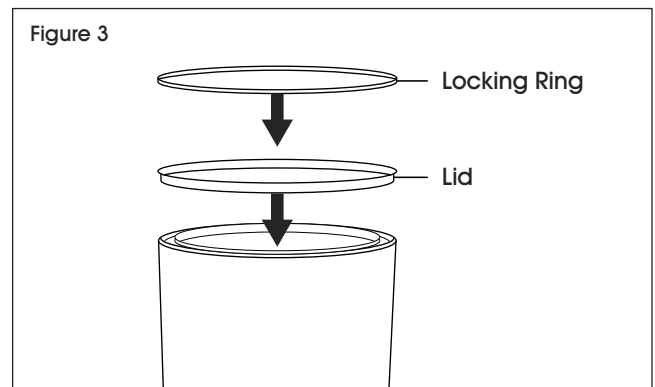

ASSEMBLY CONTINUED

6. Apply one foam insert to top and bottom of can.
(See Figure 4)
7. Place can into carton, bottom first.

Figure 4

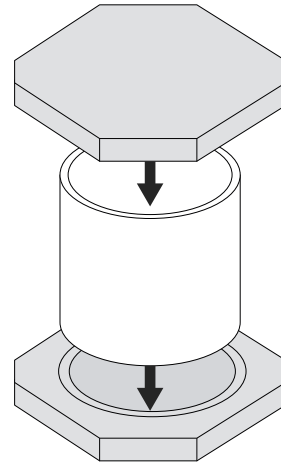

8. Fold flaps on top of carton so "THIS SIDE UP" is visible on the outside of the carton. Gap between outside flaps cannot exceed 0.125". (See Figure 5)

Figure 5

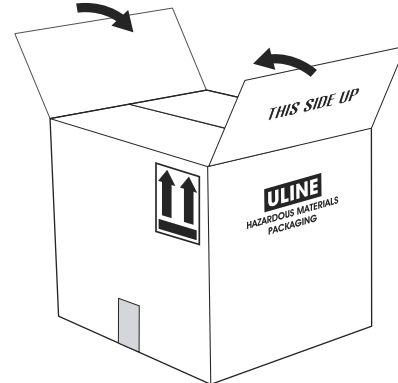

9. Seal top of carton down the center seam with one strip of 2" wide (2 mil) polypropylene tape (Uline model # S-423). Tape must extend 3" over each end of the carton. (See Figure 6)

Figure 6

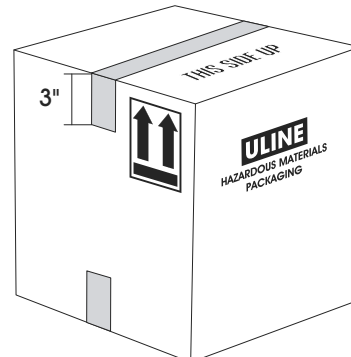

ULINE

1-800-295-5510
uline.com

ULINE S-7337

800-295-5510
uline.mx

CAJA PARA 1 BOTE DE 1 GALÓN DE MATERIALES PELIGROSOS

COMPONENTES (SE VENDEN POR SEPARADO)

- 1 Bote de 1 Galón con Tapa (Uline Modelo # S-7342)
- 1 Anillo de Cierre para Bote de 1 Galón (Uline Modelo # S-7346)
- 2 Rellenos de Espuma para Bote de 1 Galón (Uline Modelo # S-7341)
- Cinta Adhesiva de Polipropileno de 5 cm (2") de ancho (grosor 2 mil) (Uline Modelo # S-423)

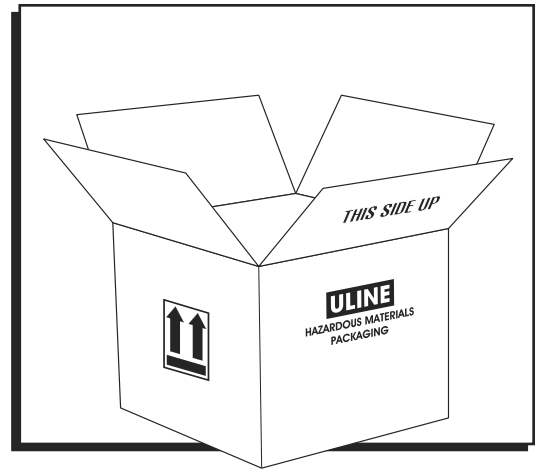

ENSAMBLE

1. Doble las solapas de la parte inferior de la caja de cartón de forma que la certificación del fabricante quede a la vista en la parte exterior de la caja. El espacio entre las solapas exteriores no podrá ser superior a 0.3175 cm (0.125"). (Vea Diagrama 1)

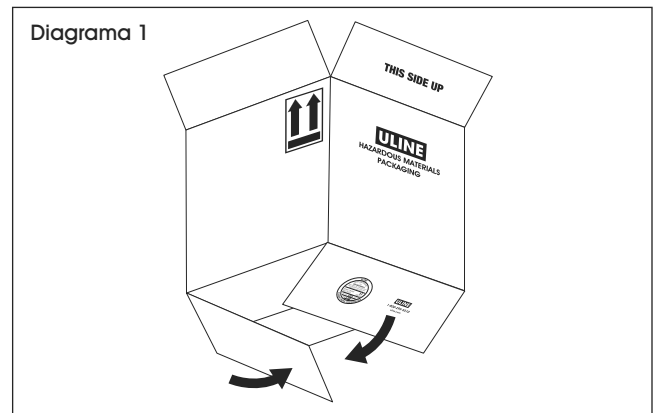

2. Selle la base de la caja de cartón por la abertura central con una tira de cinta de polipropileno de 5 cm (2") de ancho (grosor 2 mil) (Uline modelo # S-423). La cinta debe extenderse 7.6 cm (3") por cada uno de los extremos de la caja de cartón. (Vea Diagrama 2)

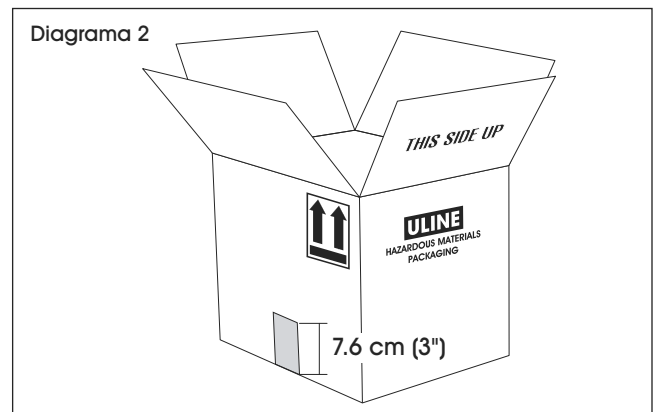

3. Llene el bote.

 **NOTA: No lo llene demasiado.**

4. Cierre bien el bote con la tapa aplicando una presión uniforme con un cerrador de botes de pintura hasta que la tapa embone por completo (Vea Diagrama 3)
5. Alinee bien el anillo de cierre sobre la tapa del bote aplicando una presión uniforme con un cerrador de botes de pintura. Asegúrese de que el anillo embone en su lugar. (Vea Diagrama 3)

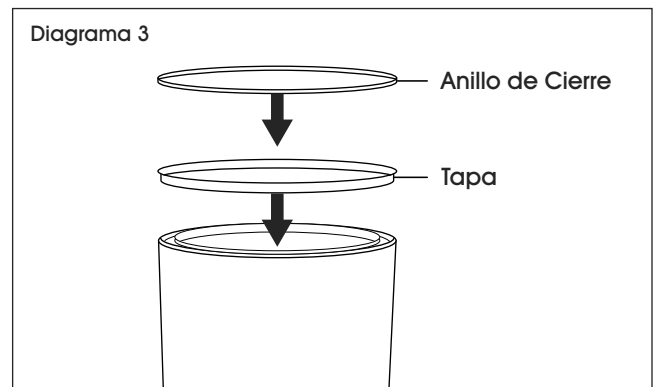

CONTINUACIÓN DE ENSAMBLE

- Coloque un inserto de espuma tanto en la parte superior como inferior de cada bote. (Vea Diagrama 4)
- Coloque el bote en la caja de cartón, inserte primero la parte inferior.

Diagrama 4

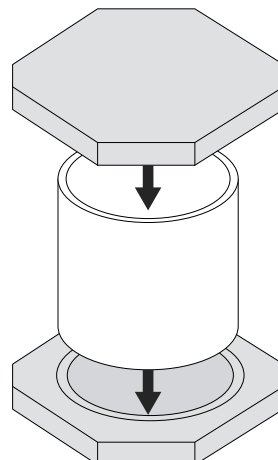

- Doble las solapas de la parte superior de la caja de cartón de forma que la advertencia "THIS SIDE UP" (este lado hacia arriba) quede a la vista en la parte exterior de la caja. El espacio entre las solapas no puede exceder 0.3175 cm (0.125"). (Vea Diagrama 5)

Diagrama 5

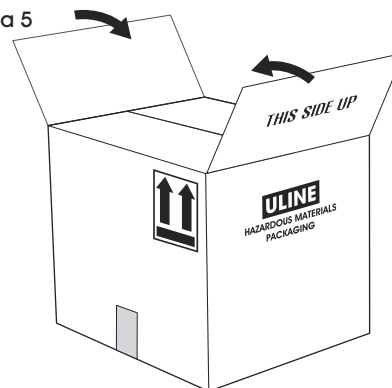

- Selle la parte superior de la caja de cartón por la abertura central con una tira de cinta de polipropileno de 5 cm (2") de ancho (grosor 2 mil) (Uline modelo # S-423). La cinta debe extenderse 7.6 cm (3") por cada uno de los extremos de la caja de cartón. (Vea Diagrama 6)

Diagrama 6

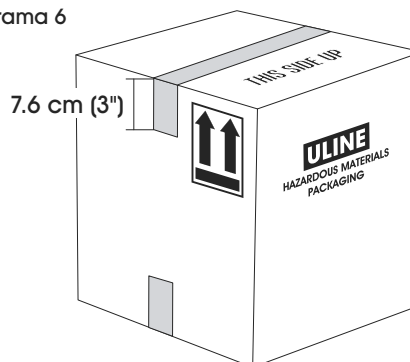

ULINE

800-295-5510
uline.mx

BOÎTE D'EXPÉDITION DE MATIÈRES DANGEREUSES POUR 1 CONTENANT DE 1 GALLON

COMPOSANTS (VENDUS SÉPARÉMENT)

- 1 pot de peinture de 1 gallon avec couvercle (n° de modèle Uline S-7342)
- 1 anneau de verrouillage pour pot de 1 gallon (n° de modèle Uline S-7346)
- 2 morceaux de mousse de calage pour pot de 1 gallon (n° de modèle Uline S-7341)
- Ruban adhésif en polypropylène (2 mil) de 5 cm (2 po) de largeur (n° de modèle Uline S-423)

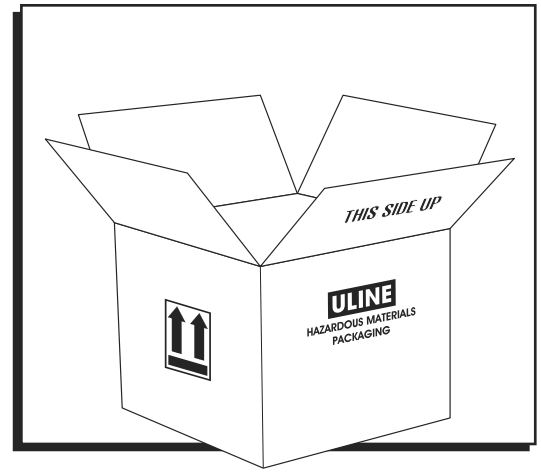

ASSEMBLAGE

1. Pliez les rabats du dessous de la boîte afin que la certification du fabricant soit visible à l'extérieur de la boîte. L'espace entre les rabats extérieurs ne doit pas excéder 0,3175 cm (0,125 po). (Voir Figure 1)

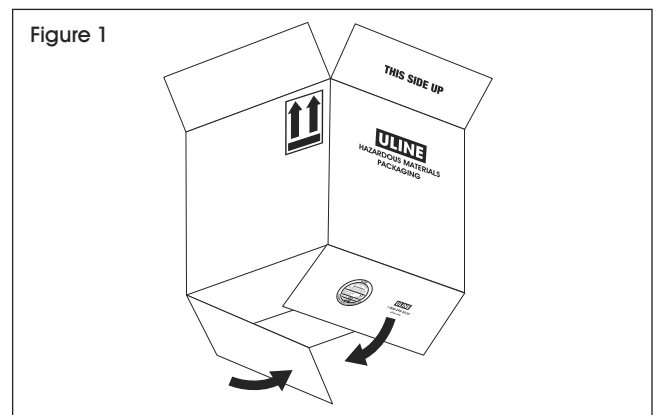

2. Scellez le dessous de la boîte le long de la jointure centrale à l'aide d'une bande de ruban adhésif en polypropylène (2 mil) de 5 cm (2 po) de largeur (n° de modèle Uline S-423). Le ruban adhésif doit dépasser de 7,6 cm (3 po) à chaque extrémité de la boîte. (Voir Figure 2)

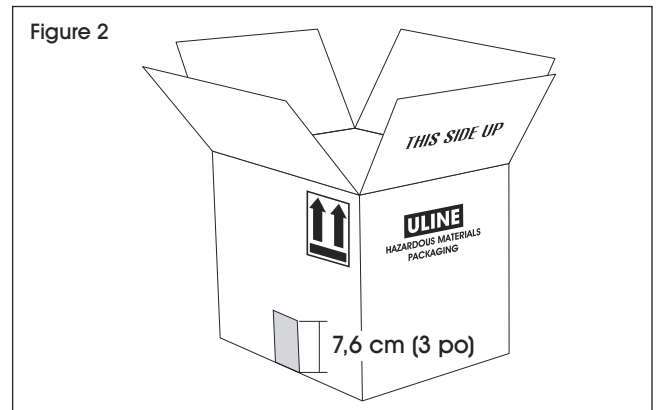

3. Remplissez le pot.



REMARQUE : Évitez de déborder.

4. Fixez entièrement les couvercles sur les pots en appliquant une pression uniforme à l'aide d'un dispositif de fermeture à pot de peinture jusqu'à ce que les couvercles soient complètement emboîtés. (Voir Figure 3)
5. Alignez les anneaux de verrouillage sur les couvercles des pots et fixez-les en appliquant une pression uniforme à l'aide d'un dispositif de fermeture à pot de peinture. Assurez-vous que les anneaux s'enclenchent en position. (Voir Figure 3)

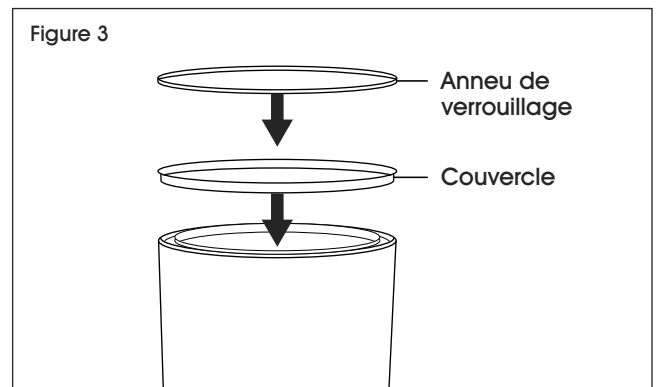

ASSEMBLAGE SUITE

6. Posez un morceau de mousse de calage sur le dessus et un autre en dessous de chaque pot. (Voir Figure 4)
7. Placez le pot dans la boîte en insérant le dessous en premier.

8. Pliez les rabats du dessus de la boîte afin que « THIS SIDE UP » (ce côté vers le haut) soit visible à l'extérieur de la boîte. L'espace entre les rabats extérieurs ne doit pas excéder 0,3175 cm (0.125 po). (Voir Figure 5)

9. Scellez le dessus de la boîte le long de la jointure centrale à l'aide d'une bande de ruban adhésif en polypropylène (2 mil) de 5 cm (2 po) de largeur (n° de modèle Uline S-423). Le ruban adhésif doit dépasser de 7,6 cm (3 po) à chaque extrémité de la boîte. (Voir Figure 6)

Figure 4

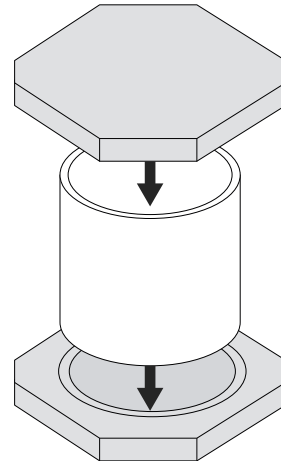

Figure 5

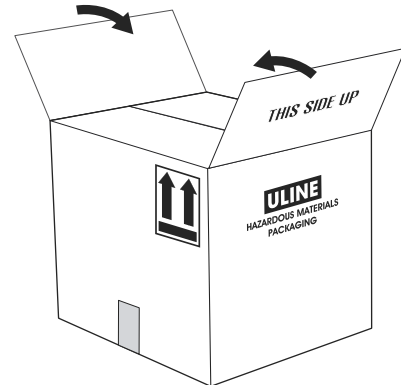
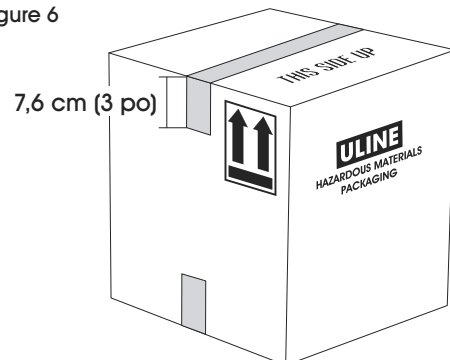

Figure 6



ULINE

1 800 295-5510
uline.ca